

# Remorques Unifiées



## NOTICE D'UTILISATION

### Table des matières

1. Généralités .....	2
2. Attelages et accessoires .....	3
A. Contenu du sachet d'accessoires .....	3
B. Montage des attelages .....	4
3. Démontage de la carrosserie .....	6
4. Electronique .....	7
5. Pièces détachées .....	8

## 1. Généralités

Un modèle REE est un produit finement détaillé qui présente de nombreuses fonctionnalités. Il convient donc de respecter quelques consignes quant à l'utilisation de votre modèle.

Sortir la remorque de son logement en mousse à l'aide de la feuille plastique de protection. Ceci permet de manipuler le modèle sans risque de casse. Ensuite, prendre le modèle avec précaution pour le positionner sur la voie. L'utilisation d'une rampe de mise sur voie peut apporter une aide appréciable.

Votre modèle est prêt à rouler.

Ce modèle a été conçu pour circuler dans un rayon minimum de 360mm.

L'ensemble de l'équipe REE modèles vous souhaite de longues séances de jeux avec votre modèle.

### **GARANTIE**

Sachez que votre modèle bénéficie d'une garantie de 2 ans sur les pièces et main d'œuvre. Cette garantie n'est applicable que sur présentation d'une facture d'achat mentionnant la date d'achat de votre modèle.

## 2. Attelages et accessoires

Le modèle est livré avec une traverse de tête détaillée et l'autre avec un boîtier NEM équipé d'un attelage standard à boucle.

### A. Contenu du sachet d'accessoires

Dans le sachet d'accessoires livré avec le modèle, se trouve :

- L'ensemble des pièces permettant d'équiper d'un attelage fonctionnel la deuxième extrémité,
- Les pièces de détaillage complètes pour une extrémité.

Versions rouge et crème :

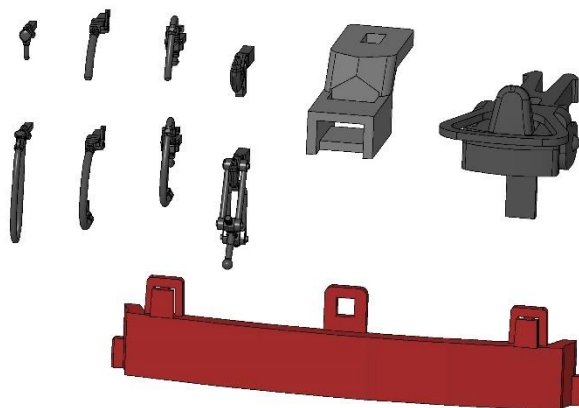

Versions bleues :

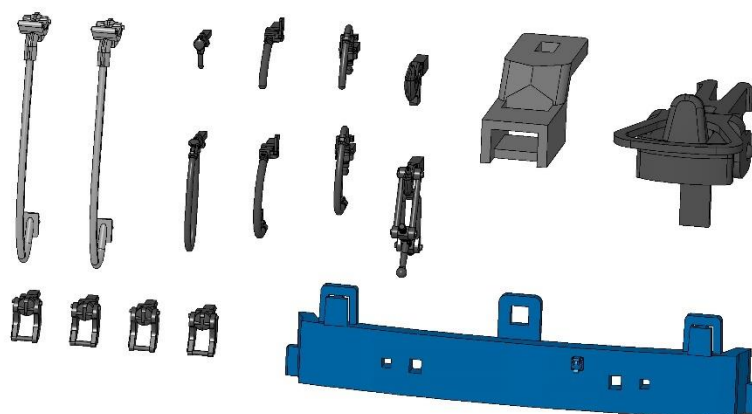

Si vous souhaitez équiper votre remorque d'une autre tête d'attelage, vous pouvez utiliser n'importe quel modèle suivant la norme NEM 360.

## B. Montage des attelages

Pour installer un boîtier normalisé :

- Commencez par enlever l'attelage, les conduites et les éventuelles prises Khéops, comme indiqué ci-dessous selon les versions.  
Retirer ensuite les jupes sous les traverses, elles sont simplement enfilées verticalement dans la carrosserie,

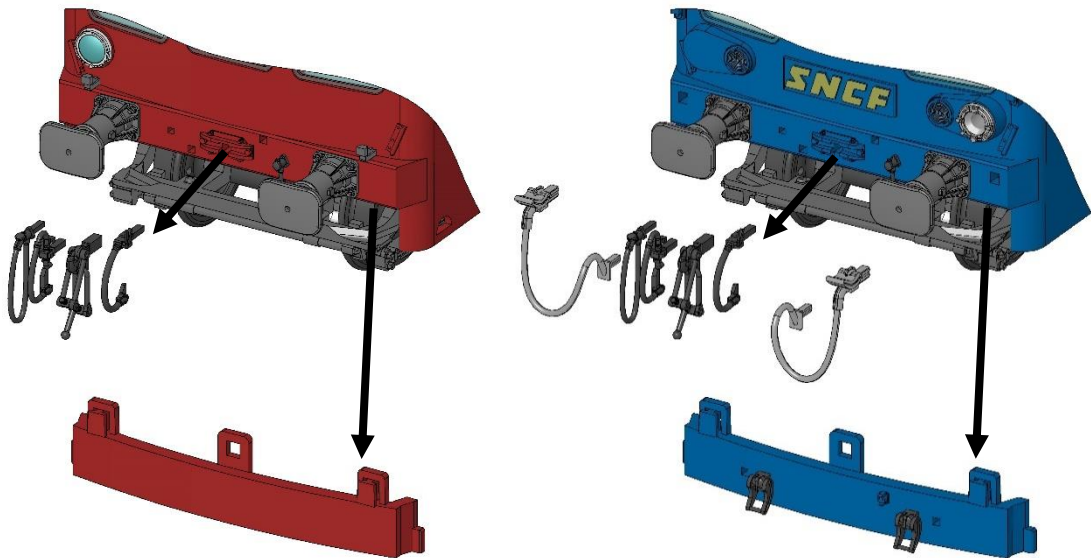

- Remplacez-les par les pièces de détails raccourcies :

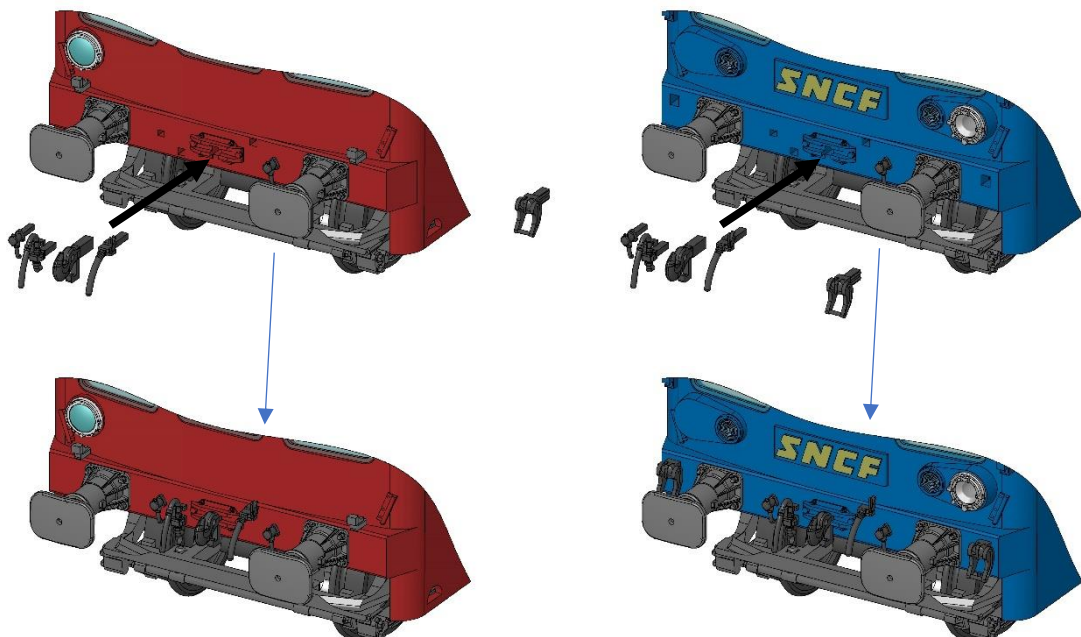

- Mettez en place le boîtier NEM et la boucle d'attelage,

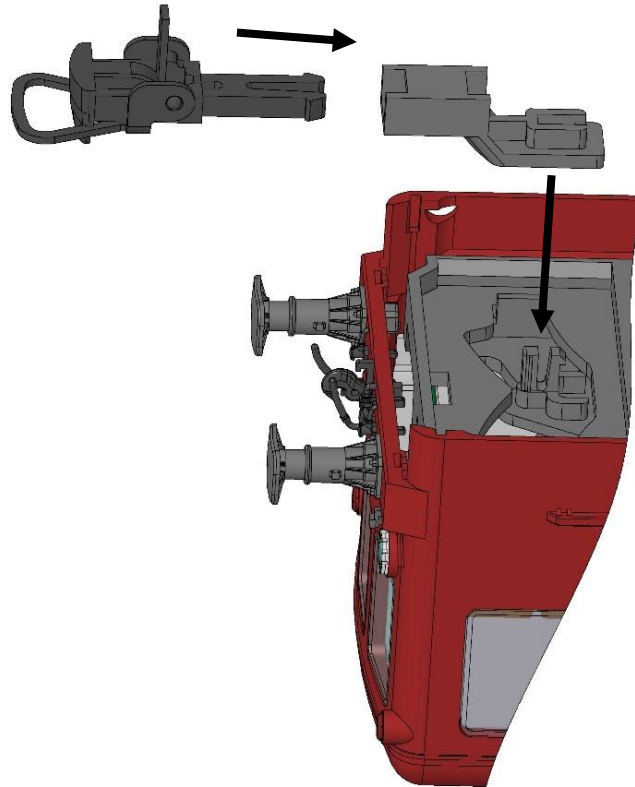

- L'aspect final.

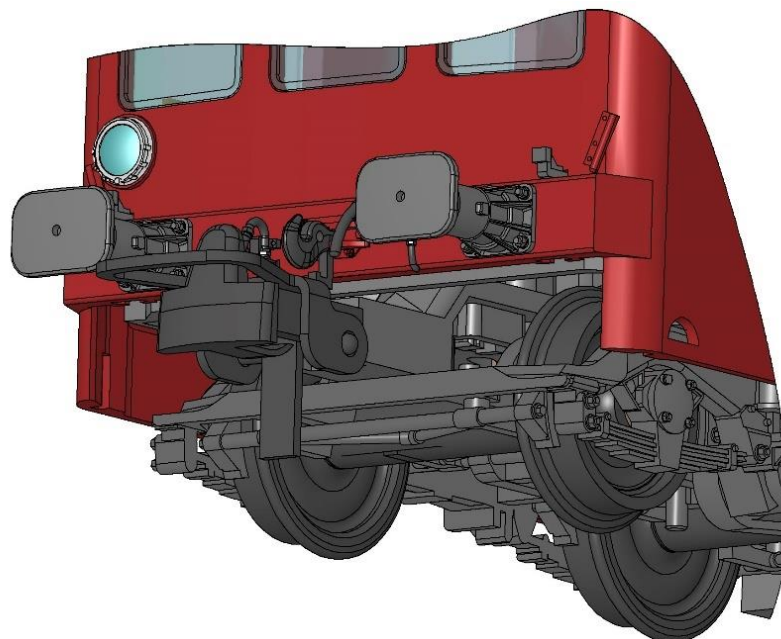

Pour détailler entièrement l'extrémité livrée avec un attelage, suivre les mêmes étapes dans l'ordre inverse.

### 3. Démontage de la carrosserie

La caisse est retenue au châssis par un ensemble de clips situés entre les portes d'accès voyageur.

Levez la caisse en l'écartant légèrement de chaque côté puis en laissant glisser le châssis vers le bas.

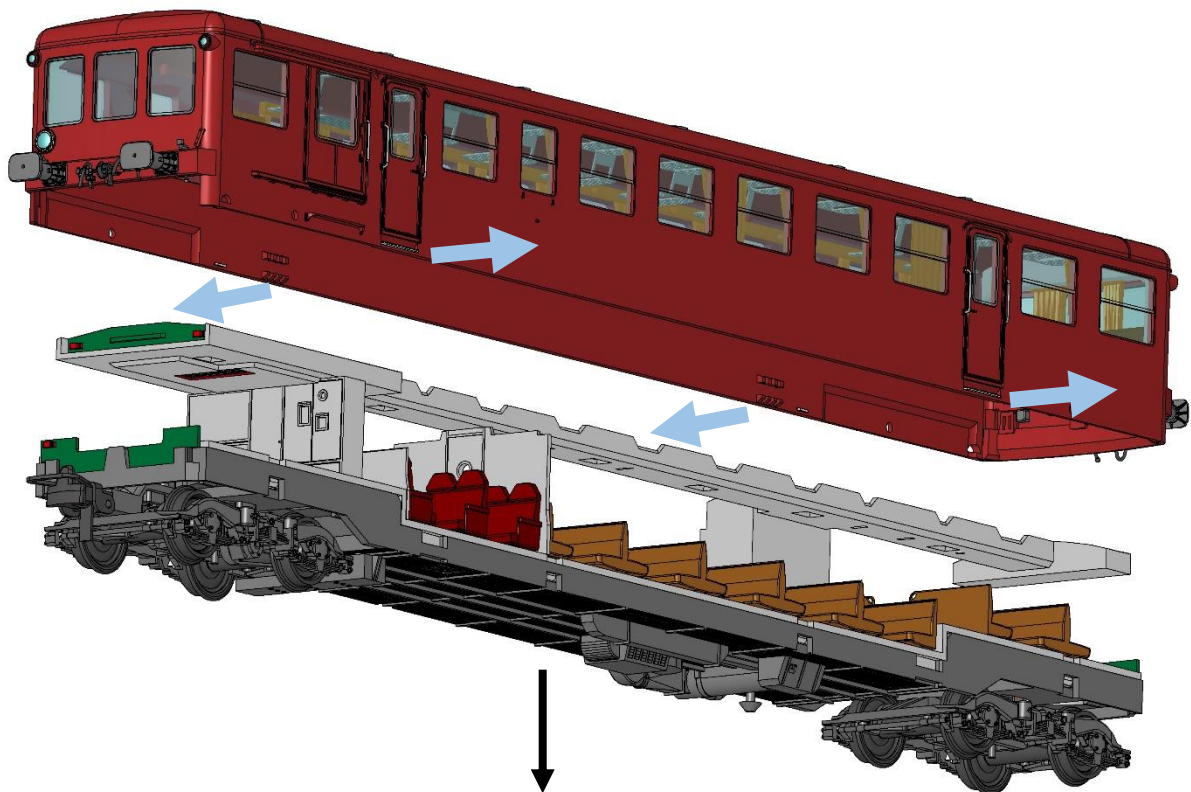

Afin de faciliter le démontage, il n'y a pas de liaison électrique entre caisse et châssis.

Attention : au remontage, il faut insérer le châssis dans la caisse en diagonal côté compartiment voyageurs (opposé au fourgon) afin de positionner le plafond au-dessus de la grande banquette fixée sur la carrosserie.

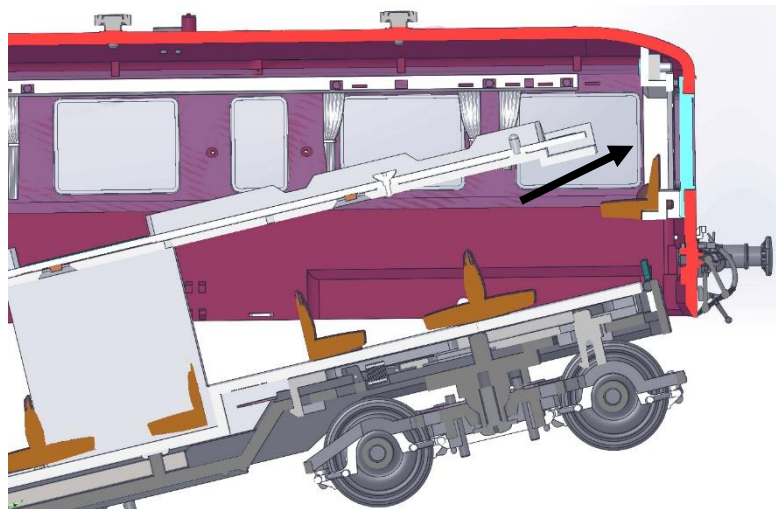

## 4. Electronique.

La remorque fonctionne nativement avec son éclairage intérieur et ses feux rouges à une extrémité en analogique comme en digital. Elle utilise pour cela une carte électronique simple et fiable pour répondre à une majorité de clients.

Elle fonctionne en analogique comme en digital.

**En analogique comme en digital l'éclairage intérieur et les feux rouges d'une extrémité fonctionnent simultanément.**

Pour les amateurs de digital souhaitant gérer un maximum de fonctions, nous proposons, en pièces détachées, une solution technique complète avec décodeur afin de commander l'ensemble des éclairages :

- Intérieur,
- Feux rouges inversés selon le sens,
- Feux blancs inversés selon le sens (sur les modèles équipés),
- Fanaux inversés selon le sens (sur les modèles équipés).

Ce kit complet prendra place facilement dans le modèle en remplacement de la carte électronique originale. Ce remplacement se fera en quelques minutes, sans soudure.

La carte électronique digital DCC sera vendue sous la référence :

**XB-PCB-XR-02**

## 5. Pièces détachées

En cas de besoin, la société REE dispose d'un stock de pièces détachées.

Dans les pages suivantes, vous trouverez les images, désignations et références de chacune des pièces de la machine.

### **ATTENTION !**

**Pour toute commande de pièce, il faut préciser :**

**1/ La référence de la pièce indiquée dans les tableaux suivants,**

**2/ La référence de la boîte de votre modèle,  
(sur l'étiquette : "MB-055" par exemple)**











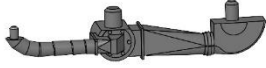

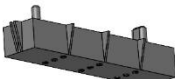
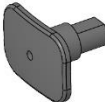
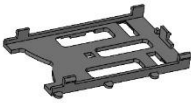
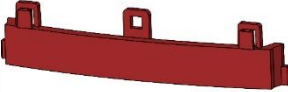
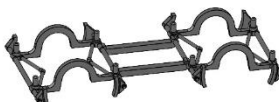



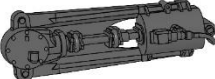

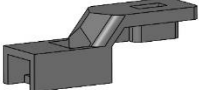

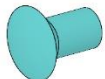

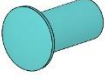
**ET**

**Votre NOM, PRENOM et ADRESSE POSTALE.**

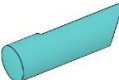
Nota : dans les tableaux suivants, les couleurs des pièces de CAO ne correspondent pas forcément à celles de votre modèle. C'est pourquoi il est important de bien préciser la référence de votre autorail.



## REFERENCEMENT DES PIECES

	B-01730-00 GROUPE VENTILATEUR XR UNIFIEE		B-60367-00 ENTOURAGE PHARE MOD XR UNIFIEE
	B-01731-01 COFFRE BATTERIES XR UNIFIEE		B-60377-00 PLATEAU TAMPON ETROIT
	B-01732-01 BRIDE TIMON XR UNIFIEE		B-60381-00 JUPE XR UNIFIEE ORIGINE
	B-03107-02 FREINS BOGIE DECAUVILLE		B-60382-00 JUPE XR UNIFIEE MOD
	B-03108-01 DYNAMO ORIGINE		B-62020-00 CONDUITE PRINCIPALE RGP1 COUPE
	B-03110-01 DYNAMO MOD		B-62021-00 CONDUITE GENERALE
	B-09119-00 BOITIER NEM XR UNIFIEE		B-62036-00 PRISE AVANT FERMEE
	B-13066-00 CONDUIT PHARES ANCIEN XR UNIFIEE		B-62071-00 AERATEUR DOME
	B-13067-00 CONDUIT PHARES MOD XR UNIFIEE		B-62072-00 AERATEUR CYLINDRE
	B-13068-00 CONDUIT PHARES ROUGES XR UNIFIEE		B-62075-00 AERATEUR WC
	B-13069-00 CONDUIT FANAL XR UNIFIEE		B-62098-00 RAMBARDE XR UNIFIEE
	B-13070-00 DIFFUSEUR FANAL XR UNIFIEE		B-62099-00 RAMBARDE FOURGON XR UNIFIEE
	B-60366-00 ENTOURAGE PHARE ANCIEN XR UNIFIEE		B-62100-00 CONDUITE FREIN XR UNIFIEE

	B-62101-00 CONDUITE FREIN XR UNIFIEE COUPE		V018-SE42AC SKI REMORQUE
	B-62102-00 MARCHEPIED XR UNIFIEE		
	B-62103-00 PORTE LANTERNE XR UNIFIEE		
	B-62104-00 PRISE KEOPS XR UNIFIEE		
	V018-SE01 BOGIE DECAUVILLE		
	V018-SE01AC_SKI BOGIE DECAUVILLE		
	V018-SE02 BOGIE DECAUVILLE DYNAMO ORI		
	V018-SE02AC BOGIE DECAUVILLE DYNAMO ORI		
	V018-SE04 BOGIE DECAUVILLE DYNAMO MOD		
	V018-SE04AC BOGIE DECAUVILLE DYNAMO MOD		
	V018-SE08 ESSIEU DECAUVILLE		
	V018-SE08AC ESSIEU DECAUVILLE		
	V018-SE30 TAMPONS XR_UNIFIEES		
	V018-SE31 ACCESSOIRES XR_UNIFIEES		
	V018-SE32 ACCESSOIRES XR_UNIFIEES MOD		



**REE-MODELES - Service commercial - SAV**

**46 ROUTE DE PARIS - 77370 - NANGIS**

**Tel : +33(0)1.64.00.31.20**

**Email : [info@ree-modeles.com](mailto:info@ree-modeles.com)**

**Service après-vente :**

**Ligne directe SAV : +33(0)1.60.58.60.60**

**Email : [sav@ree-modeles.com](mailto:sav@ree-modeles.com)**

**Web : [www.ree-modeles.com](http://www.ree-modeles.com)**